

ASTRA



Die Abbildungen in diesem Prospekt enthalten teilweise auch Sonderausstattungen, die nicht zum serienmäßigen Lieferumfang gehören.

Der Inhalt entspricht dem Stand bei Drucklegung (10/94). Wir behalten uns Änderungen von Konstruktion und Ausstattung vor. Druckfarben geben den wirklichen Farbton nur annähernd wieder. Gezeigte Sonderausstattungen gegen Mehrpreis. Außerhalb der Bundesrepublik Deutschland können Angebot, Technik und Ausstattung unserer Fahrzeuge abweichen. Bitte informieren Sie sich über die genaue Ausstattung unserer Fahrzeuge bei Ihrem Opel Partner.

ADAM OPEL AG, Rüsselsheim

OPEL 

OPEL 

10/94 - 250/1 Best.-Nr.: 01059 Auf umweltfreundlichem, chlorfreiem Papier gedruckt McCANN-ERICKSON



Die Ansprüche an ein Automobil sind nicht nur gestiegen: Sie sind umfassender geworden.

Opel hat frühzeitig damit begonnen, in Einklang zu bringen, was lange Zeit für unvereinbar galt: ein Höchstmaß an Umweltverträglichkeit und Sicherheit, Wirtschaftlichkeit, Qualität und Komfort zu einem fairen Preis.

So waren wir 1989 der erste Großserienhersteller mit serienmäßigem Katalysator in allen Modellen. Und den Kraftstoffverbrauch unserer Autos haben wir innerhalb von 12 Jahren um 25% gesenkt.

Nicht zuletzt wird Sicherheit zunehmend zum Qualitätsmaßstab. Auch hier gibt Opel mit einer einzigartigen Kombination serienmäßiger Sicherheitssysteme ebenso beruhigende wie richtungweisende Antworten.

Doch dauerhafte Kundenzufriedenheit erreichen wir nur, wenn wir uns mit dem Erreichten nicht zufriedengeben. Deshalb investieren wir permanent in die technische Entwicklung und die Produktionsmethoden von morgen: So zählt unser Werk in Eisenach zu den modernsten Europas. Das Ergebnis sind Automobile mit zukunftsweisender Technik für anspruchsvolle Kunden.

Bei all dem haben wir eines nicht vergessen: die Freude, die Sie tagtäglich an Ihrem Auto haben sollen. An seinem gelungenen Design wie am faszinierenden Fahrerlebnis. Dabei wollen wir Sie immer mit etwas mehr überraschen, als Sie erwarten. Und das ist: Technik, die begeistert.



<i>Der neue Astra</i>3	<i>Astra-Komfort</i>6	<i>Astra-Sicherheit</i>14	<i>Astra-Motoren</i>18
<i>Umwelt</i>20	<i>Astra GL</i>22	<i>Astra GLS</i>26	<i>Astra Sport</i>30



Freuen Sie sich auf den neuen Opel Astra. Denn mit Innovationen und Optimierungen in Technik, Styling, Sicherheit und Wirtschaftlichkeit ist er noch attraktiver geworden. Die Summe aller Verbesserungen führt zu diesem einzigartigen neuen Autoerlebnis: Astra, mehr Vergnügen beim Autofahren. Damit haben Sie jetzt eine klare Orientierung. Der neue Astra bietet in Technik und Wert so viele Vorteile, daß Ihnen die Entscheidung leichtfällt.

Allein im Komfort ist der neue Astra eine Klasse für sich, und durch ein modifiziertes Fahrwerk ist das Astra-Vergnügen grenzenlos. Zu den Opel Sicherheitssystemen zählt jetzt der serienmäßige Full Size Airbag für Fahrer und Beifahrer.

Mit neuen Motoren nehmen die Astra besonders viel Rücksicht auf die Umwelt und auf Ihre Finanzen: Die neuen 1.6-16V- und 1.8-16V-Triebwerke gehören zur Opel ECOTEC-Familie. Die 1.6-, 1.6-16V, 1.7-D- und 1.7-TD-Motoren erfüllen schon heute die europäischen Abgasgrenzwerte, die ab 1996 in Kraft treten.

Das Vergnügen an der einzigartigen Astra-Klasse beginnt schon bei der Auswahl. Denn mit mehreren Modellvarianten und durch das vielseitige Ausstattungs- und Motorenprogramm können Sie sich individuell den neuen Astra zusammenstellen, der zu Ihnen paßt. Das gilt für alle Astra: vom Dreitürer über die klassische Limousine und den Caravan bis zum Cabrio.

<i>Astra GSi</i>34	<i>Astra-Ausstattung</i> ..38	<i>Sonderausstattungen</i> 40	<i>Zubehör</i>42
<i>Technik von A bis Z</i> ..44	<i>Technische Daten</i>48	<i>Farben und Polster</i> ..52	<i>Service</i>54

SOUVERÄNES STYLING FÜR ÜBERLEGENE
TECHNIK. DER NEUE ASTRA.



Das neue, ausdrucksstarke Gesicht einer Autopersönlichkeit mit Charakter. Der neue Astra GLS Fließheck mit fünf Türen und viel neuer Technik, die Autofahren sicherer, umweltverträglicher und wirtschaftlicher macht. Viel Vergnügen.

DER NEUE ASTRA. GROSSZÜGIGKEIT IN IHRER
KOMFORTABELSTEN FORM.



*Der höhenstellbare
Fahrersitz gibt Ihnen
Ihre individuelle Ideal-
position.*



*Im neuen Astra erleben
Sie beste Ergonomie.
Für mehr Bedienungs-
sicherheit und mehr
Komfort. Harmonisches
Ambiente mit viel
Kopf- und Beinfreiheit
zum entspannten
Autofahren.
(Abb. GLS-Interieur.)*

HIER GEHEN SIE IN FÜHRUNGSPPOSITION.



Das Triple-Info-Display liefert präzise Informationen auf einen Blick: Uhrzeit, Außentemperatur, Datum, Frequenz des eingestellten Radiosenders. (Serienmäßig bei Sport und GSi oder werkseitig eingebautem Radio.)



Auf Tastendruck aktivieren Sie das Reinluft-Filter-System. Pollen und schlechte Gerüche bleiben draußen, und drinnen herrscht angenehme Luft.

Wer in diesem Cockpit sitzt, fährt gut, sicher und entspannt. (Abb. Astra GLS.)

DER NEUE ASTRA. EINE KOMFORTKLASSE FÜR SICH.



Körpergerechte Vollschaumsitze vorn mit integrierter Sitzrampe und stufenlos einstellbarer Rückenlehne.

Das freut die Skifahrer: Ab Astra GLS ist eine Durchladeeinrichtung bei der Mittelarmlehne serienmäßig.



Beim Autofahren sollte man sich möglichst entspannt fühlen. Und daher muß ein Fahrzeug im Ambiente wohl-tuend harmonisch, im Raumangebot großzügig und im Fahrwerk kultiviert sein. Dies schließt die hochwertigen und geschmackvollen Polsterstoffe des Innenraums genauso ein wie die neue Gasdruck-Stoßdämpfung des Fahrwerks.

Je länger die Reisen sind, um so mehr spüren Sie, daß die wichtigen Komfortkriterien Fahrkultur, Laufruhe, Dämpfung, geringes Geräuschniveau und Ermüdungsfreiheit vom neuen Astra kompromißlos erfüllt werden. Jeder Fahrgast hat seinen anatomisch durchgeformten Sitz mit reichlich Kopf- und Beinfreiheit. Der Fahrer bekommt durch ergonomisch angeordnete Bedienungs- und Kontrollelemente und durch optimale Rundumsicht viel Gelassenheit mit auf die Reise. So kommen alle sicher und ausgeruht an.

Und nach dem Parken am Ziel paßt eine elektronische Wegfahrsperrung auf ihn auf. Sie entspricht allen Anforderungen der Versicherungen und ist auf Wunsch verfügbar (nicht bei Dieselmotoren). Diese völlig neue Technologie aktiviert die Wegfahrsperrung mit dem Ausschalten der Zündung. Der Transponder im Fahrzeugschlüssel sendet sein eincodiertes Signal beim Einstecken in das Zündschloß an das System. Die Sende-/Empfangseinheit im Zündschloß checkt den Code und gibt der elektronischen Motorsteuerung das Kommando „Start frei“. Aber natürlich nur, wenn es Ihr Schlüssel mit Ihrem Code ist. Und den gibt es ein einziges Mal unter 72 Milliarden Möglichkeiten. Ist das nicht beruhigend?



Wenn Sie mal sperrige Gegenstände transportieren wollen, machen Sie aus Ihrem Personen-Astra einfach einen Transport-Astra. Durch die asymmetrisch teilbare Rücksitzlehne gibt Ihnen der Astra jede Raum- und Ladeflexibilität.



Ihr Schlüssel zu mehr Diebstahlsicherheit: mit Transponder und codiertem Signal.

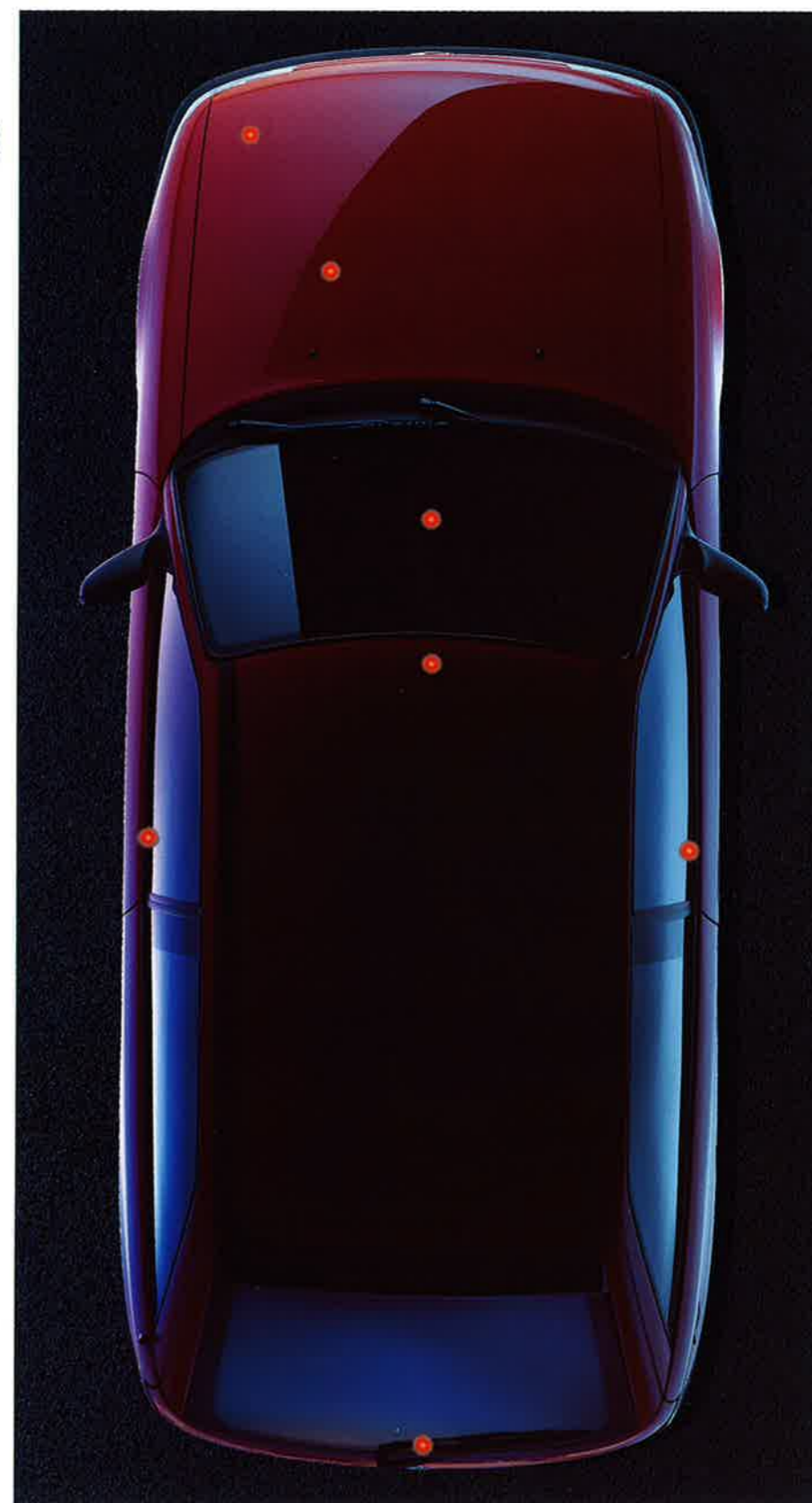

DER NEUE ASTRA SPORT.
SEINE STÄRKE IST SEINE TECHNIK.

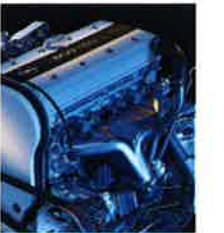

*Elastisch, dynamisch,
durchzugsstark. Und
doch wirtschaftlich.
Die 1.8-16V-Maschine
mit 85 kW (115 PS).*

*Der neue Astra Sport:
Dynamik, Souveränität,
High-Tech und Individualität
in sportlicher Form.*

ZWEI AIRBAGS UND JEDE MENGE ANDERE IDEEN FÜR MEHR SICHERHEIT.



Innerhalb von nur 15 Millisekunden nach ...



... Eintritt einer Verzögerung entscheidet ...



... die Elektronik, ob ausgelöst werden muß.



Mit dem Airbag setzt gleichzeitig das Aktivgurt-System ein:



Die Gurtschloßstraffer halten Sie fest, und ...



... Sitzrampen verhindern das Wegtauchen unter den Gurten.



Wir möchten, daß Sie in Ihrem neuen Astra möglichst sorgenfrei fahren. Und daher geben wir Ihnen alle denkbaren passiven Sicherheitskomponenten mit auf den Weg. Für diese konsequente Opel Sicherheit gibt es großartige



Beweise: Der **Opel Full Size Airbag** ist fast doppelt so groß wie der „Euro-Airbag“.

Das sind 67 Liter Sicherheit für den Fahrer. Der Beifahrer-Airbag arbeitet mit 120 Litern. Er ist übrigens so eingebaut, daß das Handschuhfach erhalten bleibt. Beide Airbags zusammen decken die Instrumententafel fast vollständig ab, und beide sind im neuen Astra natürlich serienmäßig.

Diese Sicherheitskomponenten werden durch das **Astra-Aktivgurt-System** noch ergänzt. Es besteht aus der idealen Kombination von höhenstellbaren Sicherheitsgurten und Sitzrampen vorn und hinten sowie aus Gurtschloßstraffern an den Vordersitzen.

Das System wirkt nach dem Prinzip der Gleichzeitigkeit: Bei einem

Frontalaufprall strafft es blitzschnell den Becken- und Schultergurt. Damit wird die Gefahr eines Kopfaufpralls nach vorn erheblich reduziert. Das Wegtauchen unter dem Beckengurt wird durch die integrierten Sitzrampen unterbunden.



Ein Höchstmaß an passiver Sicherheit bietet das Astra-Rundumschutz-System mit computerberechneten, energieabsorbierenden Aufprallzonen vorn und hinten. Doppelstahlrohr-Verstärkungen in den Türen wirken bei einem Seitenaufprall wie Leitplanken.

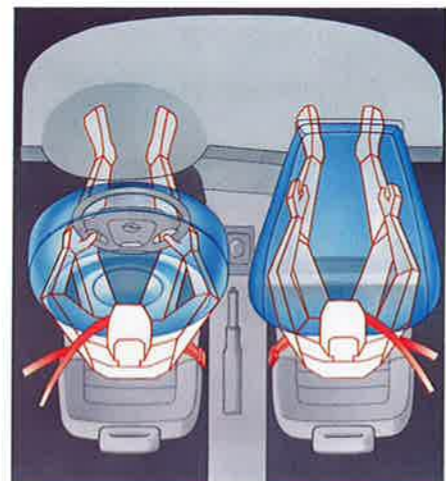

Eine intelligente Elektronik entscheidet in Millisekunden über die Aktivierung der Airbags.

Durch Versteifungen an computerberechneten Punkten und durch Doppelstahlrohr-Verstärkungen in den Türen wird die Astra-Karosserie zu einer formstabilen Fahrgastzelle.

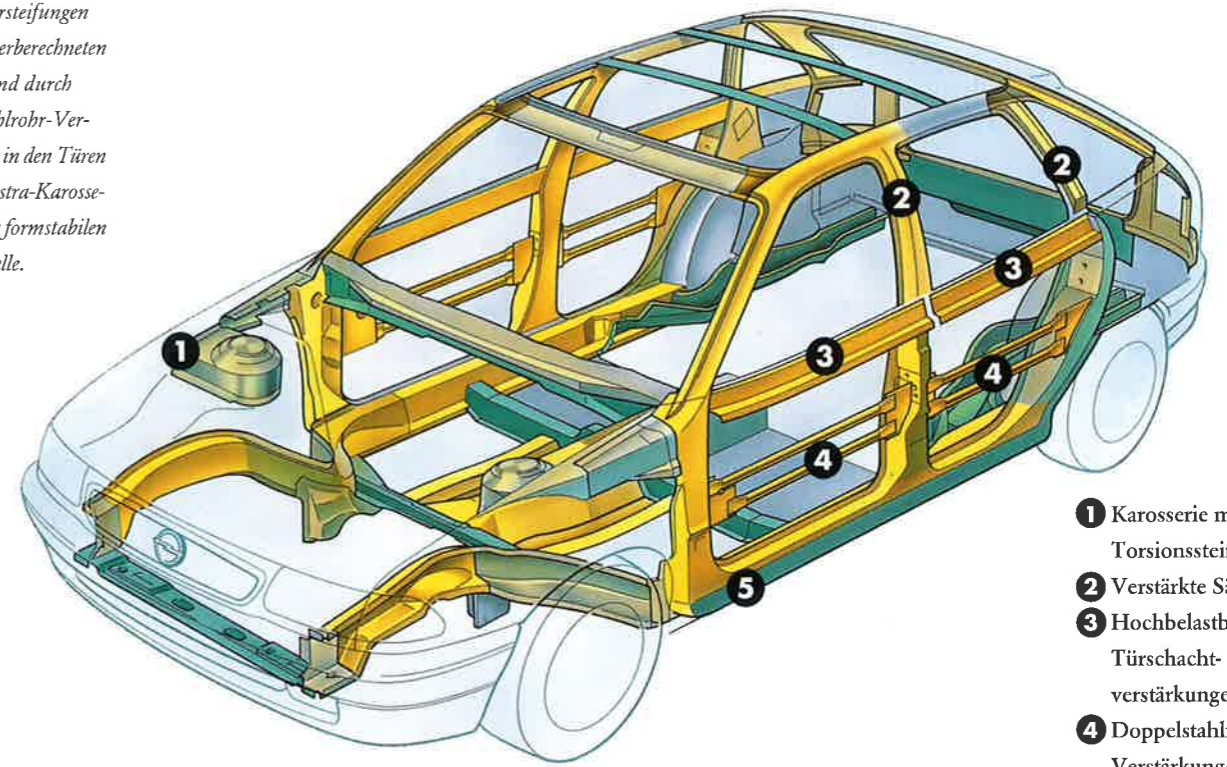

- 1 Karosserie mit hoher Torsionssteifigkeit
- 2 Verstärkte Säulen
- 3 Hochbelastbare Türschachtverstärkungen
- 4 Doppelstahlrohr-Verstärkungen in den Türen
- 5 Verstärkte Seitenschweller

Zusätzliche Verstärkungen geben den neuen Astra noch mehr Torsionssteifigkeit.

Wer Astra fährt, hat zuverlässige Beschützer:

- Opel Full Size Airbag für Fahrer und Beifahrer
- höhenstellbare Sicherheitsgurte vorn und hinten
- Gurtschloßstraffer vorn
- Sitzrampen gegen das Wegtauchen unter dem Gurt
- verwindungssteife Fahrgastzelle
- computerberechnete Aufprallzonen vorn und hinten
- Doppelstahlrohr-Verstärkungen in den Türen

Diese vielen Astra-Sicherheitskomponenten sollten Sie beim Autokauf immer im Kopf haben, damit Sie keine Kompromisse eingehen. Unser Sicherheitsdenken bei der Konstruktion unserer Fahrzeuge ist so ausgeprägt wie Ihres beim Autofahren. Denn wir möchten dasselbe wie Sie: entspannt fahren und gut ankommen. Deshalb ist es so beruhigend, in den neuen Astra einzusteigen.



Alle neuen Astra haben serienmäßig einen asphärischen Außenspiegel auf der Fahrerseite. Er sorgt beim Überholen für sicheren Blick nach hinten.

MEHR FAHRVERGNÜGEN DURCH AKTIVE SICHERHEIT. DER NEUE ASTRA.



Härter als der Straßen-Alltag: das Prüffeld, auf dem Astra auf Ausdauer und Zuverlässigkeit getestet werden.



Präzisionslenkung für Kurvensicherheit und Spurgenauigkeit.

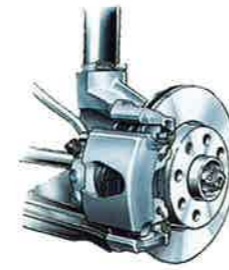

Diagonales Zweikreis-bremsystem mit Bremskraftverstärker und Bremskraftregler. Scheibenbremsen vorn, selbstnachstellende Trommelbremsen hinten.

Die neuen Astra bieten viel Dynamik für großes Fahrvergnügen. Daher ist die aktive Sicherheit bei Opel ein Forschungsgebiet, bei dem sich alles um den Fahrer dreht. Denn er ist für sich, die Insassen und andere Verkehrsteilnehmer verantwortlich, und dabei unterstützen wir ihn aktiv mit entlastenden Sicherheitskomponenten.

Der neue Astra bietet Sicherheitsreserven, die auf der Kombination perfekt aufeinander abgestimmter High-Tech-Elemente beruhen. Sie geben Ihnen die Gelassenheit beim Fahren, und sie sind aktiv einsatzbereit, wenn es die Situation erfordert.

Das Fahrwerk des neuen Astra gehört zu den besten, denn es ist noch optimaler auf die Motordynamik abgestimmt. Durch den Einsatz von Gasdruck-Stoßdämpfern und -Federbeinen werden die Fahreigenschaften aller neuen Astra noch verbessert. Meßbare Vorteile erzielte man im Federungs-, Dämpfungs- und im Abrollkomfort sowie im mechanischen und akustischen Schluckvermögen.

Konkretes Fazit: Die Gasdruck-Dämpfung führt zu besserem Fahrverhalten bei welliger Fahrbahn und zu größerer Bodenhaftung der Räder. Auch die Unterbauvibration wurde minimiert. Im neuen Astra herrscht ganz einfach mehr Ruhe, und das kommt natürlich der Fahrfreude zugute.

Mit der präzise arbeitenden Servolenkung, die ab den 1.6-Motoren serienmäßig ist, haben Sie Ihren Astra sicher im Griff.

Aktiv fahren heißt auch bei Nässe, Schnee, Eis und in kritischen Situationen kontrolliert bremsen und zum Stehen kommen. Dafür sorgt das ABS (serienmäßig im GSi), mit dem Sie auf Wunsch die aktive Sicherheit noch steigern können. Das ABS verhindert bei Vollbremsung das Blockieren der Räder, so daß das Fahrzeug lenkbar bleibt.

Bei diesen Opel Ideen zur passiven und aktiven Sicherheit verstehen Sie sicher sofort, warum der Astra eines der sichersten Autos auf unseren Straßen ist. Warum sollten Sie sich also mit weniger Sicherheit zufriedengeben?

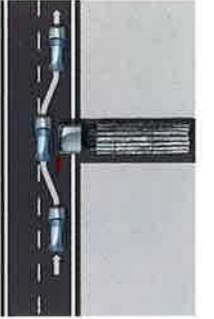

Mit ABS werden kritische Situationen sicherer beherrscht. (Serienmäßig im GSi.)

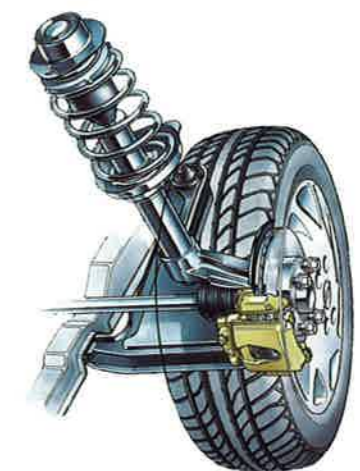

Sicherheitsfahrwerk mit Gasdruck-Stoßdämpfern und -Federbeinen.

INTELLIGENTE AUTOS HABEN AUCH INTELLIGENTE MOTOREN.



Optimierte Verbrennung: Gemischaufbereitung durch vier Ventile. Kurze Flammwege und effektivere Verbrennung durch zentral platzierte Zündkerze.



Elastisch. Dynamisch. Durchzugsstark. Wirtschaftlich. Das intelligente Astra-1.6-ECOTEC-Triebwerk mit 16 Ventilen und zwei obenliegenden Nockenwellen. Das ist Kraft mit viel Fahrspaß.

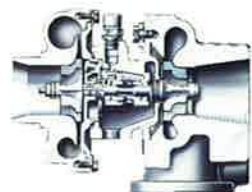
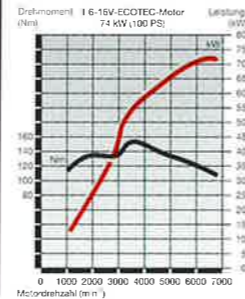

Durch den neuen „Softturbo“ ist beim Beschleunigen des Astra 1.7 D kein „Turboloch“ mehr zu spüren.

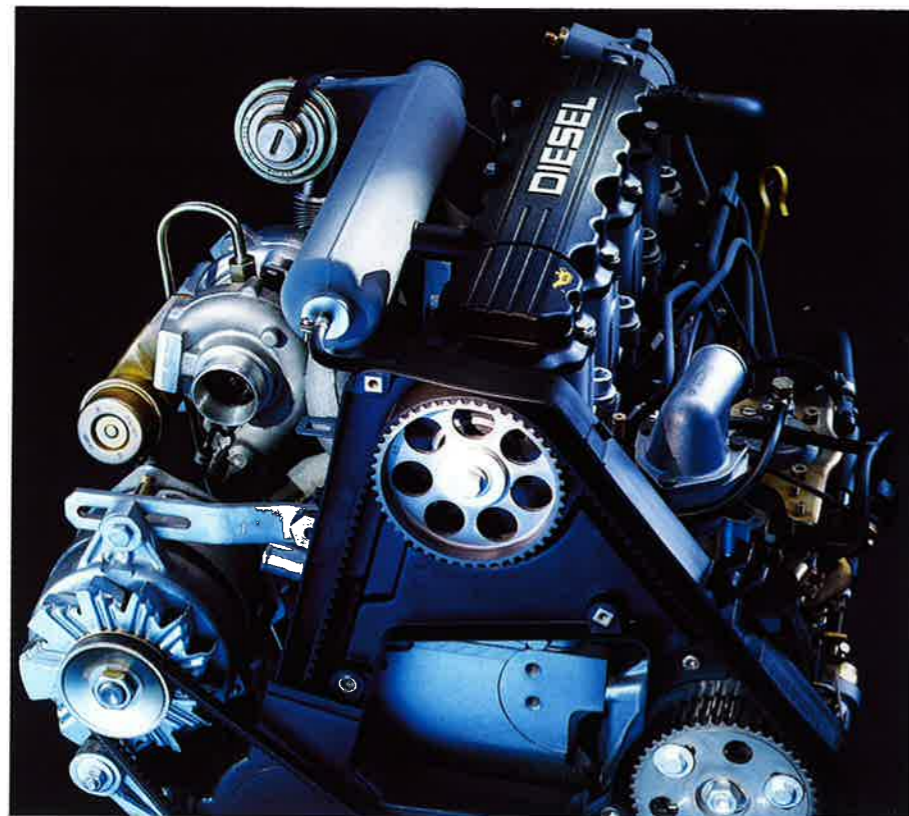

Neue Diesel braucht die Umwelt. Dieser geschmeidige 1.7 D mit „Softturbo“ ist sauberer, leiser, sparsamer, ausdauernder.

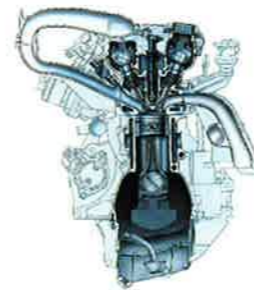
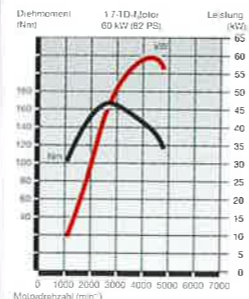

4-Ventil-Technik, Anpassung an die Kraftstoffqualität, elektronisch geregelte Abgasrückführung.

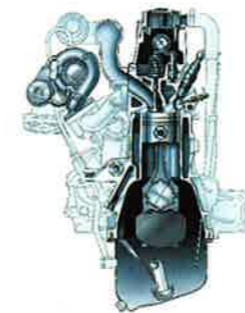

Turbolader bewirken eine bessere Verbrennung und tragen so auch zur Abgasreduzierung bei.

Opel Triebwerke müssen ganz besondere Bedingungen erfüllen, bevor sie zum Einsatz kommen. Denn das Vergnügen, das sie beim Fahren machen, soll möglichst wenig auf Kosten der Umwelt gehen. Sie müssen ihre Leistungen mit optimalem Drehmoment, niedrigen Verbrauchswerten, geringem Schadstoffausstoß und hoher Wirtschaftlichkeit bringen.

Mit so leistungsfähigen Motoren fahren Sie jetzt sparsamer und die Umwelt besser. Denn für die neuen Astra gibt es gleich zwei neue 16-Ventil-Triebwerke aus der neuen ECOTEC-Motorengeneration von Opel. Sie sind emissionsreduziert, leiser, sauberer und wirtschaftlicher.

Nehmen Sie zum Beispiel diese Ingenieursleistung: den neuen 1.6-16V-ECOTEC-Motor mit 74 kW (100 PS) mit Konstruktionsmerkmalen, die in dieser Summe einzigartig sind:

- 16 Ventile
- zwei obenliegende Nockenwellen
- sequentielle Einspritzung
- Direktzündung
- Die saubere und effiziente Verbrennung bewirkt die automatische Klopfregelung. Das System stellt sich auf unterschiedliche Kraftstoffqualitäten selbst ein
- Die elektronisch gesteuerte Abgasrückführung reduziert Verbrauch und Schadstoffausstoß
- Frischlufteinblasung
- Die Vierventiltechnik mit zentral platzierter Zündkerze optimiert die Gemischaufbereitung. Die Kerzen-

position bewirkt durch kurze Flammwege eine effektivere Verbrennung

Dieselbe überlegene Technik bietet auch das andere neue Triebwerk: der 1.8-16V-Motor mit 85 kW (115 PS).

In einem so umweltfreundlichen Motorenprogramm darf ein moderner Diesel nicht fehlen. Hier ist der neue 1.7 D mit 50 kW (68 PS). Dieser Turbodiesel ist als „Softturbo“ ausgelegt. Mit seinem Verbrauch von nur 5,9 l/100 km im Euromix nach DIN 80/1268 EWG ist er besonders wirtschaftlich, und er erfüllt bereits heute die EG-Norm 96.

UND WAS HAT DIE UMWELT VOM ASTRA-VERGNÜGEN?

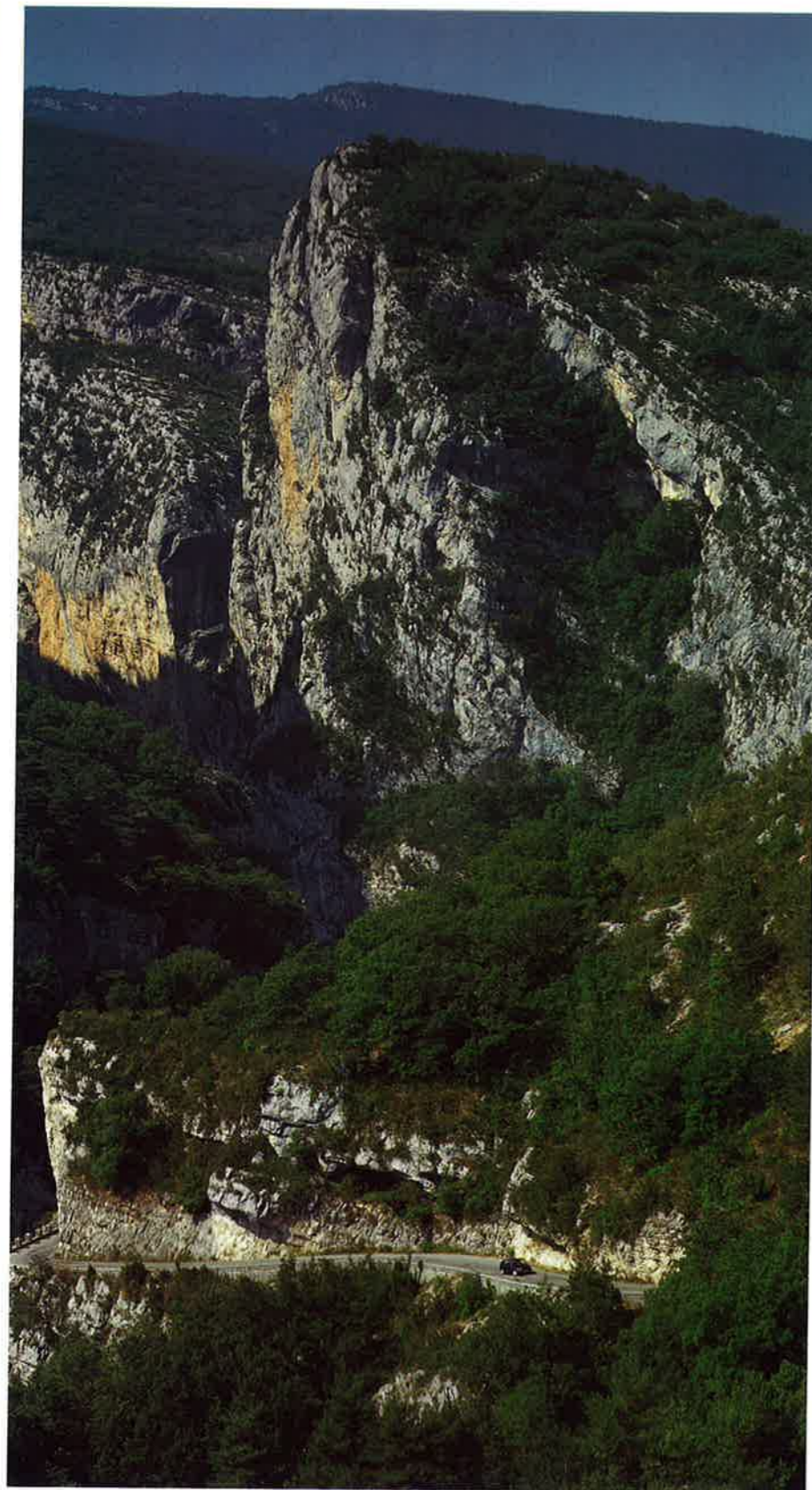

Die neuen Astra machen nicht nur ihren Besitzern viel Freude, sondern nehmen auch Rücksicht auf die Umwelt.

Denn Opel engagiert sich traditionell für mehr Umweltverträglichkeit. In der Triebwerkstechnik wie in allen anderen Bereichen der Automobilherstellung forschen wir aktiv nach Entlastungsmöglichkeiten für die Umwelt. Dabei entsteht diese eindrucksvolle Erfolgsliste.

UMWELTFREUNDLICHE TECHNOLOGIEN.

- ⊗ Geregelter Drei-Wege-Katalysator serienmäßig in allen Modellen mit Benzinmotor.
- ⊗ Innovative Motorentechnik: optimales Drehmoment, niedriger Kraftstoffverbrauch. Reduzierung der Schadstoffemission durch die ECOTEC-Motorengeneration.
- ⊗ Wirtschaftliche Opel Automatik mit 4 Stufen und 3 Fahrprogrammen.

MINIMIERUNG UMWELTBELASTENDER MATERIALIEN IN DER PRODUKTION.

- ⊗ Opel Wasserlack-Technologie: Reduzierung des Lösemittelgehaltes auf 5 % bei Grundlacken und auf 12 % bei Metallic-Basislacken.
- ⊗ Reduzierung des Cadmiumgehaltes in allen Bauteilen auf ein Minimum.
- ⊗ Bei Opel werden nur FCKW-freie Treib- bzw. Kältemittel eingesetzt.
- ⊗ In Brems- und Kupplungsbelägen, in Motor- und Auspuffdichtungen ist kein Asbest.

KONSEQUENTE RECYCLINGSTRATEGIE.

- ⊗ Alle Verkleidungsteile sind aus recycelfähigem Material gefertigt.
- ⊗ Reduzierung der Materialvielfalt, um das Sortieren für die Wiederverwendung zu erleichtern.
- ⊗ Durch Kennzeichnung fast aller Kunststoffteile mit international gültigen Materialcodes schaffen wir die Voraussetzung für sortenreine Wiederaufbereitung.

ZUKUNFTSAUFGABE „VERKEHRSMANAGEMENT“.

Wichtige Umweltinitiativen gehen weit über den Fahrzeugbau hinaus. Opel Ingenieure arbeiten an der Entwicklung und Realisierung von modernen Kommunikations- und Leitsystemen, damit der Straßenverkehr umweltverträglicher und sicherer wird.

Und damit Autofahren noch lange Spaß macht.



DAS GUTE-LAUNE-AUTO:
DER NEUE ASTRA GL.



*Der 3türige Astra GL,
familienfreundlich im
Preis und komplett aus-
gestattet. Mit all der
Sicherheit, Zuverlässig-
keit, komfortablen
Großzügigkeit und
intelligenten Technik,
die Astra-Fahren zu
einem täglichen Vergnü-
gen macht. Den GL
gibt es natürlich auch
als 5türer.*

DAS FAHRVERGNÜGEN IST KOMPLETT.



Für guten Klang im großen Astra-Raum sorgt auf Wunsch, gegen Mehrpreis, das Blaupunkt Autoradio-System SC 202 mit Triple-Info-Display.

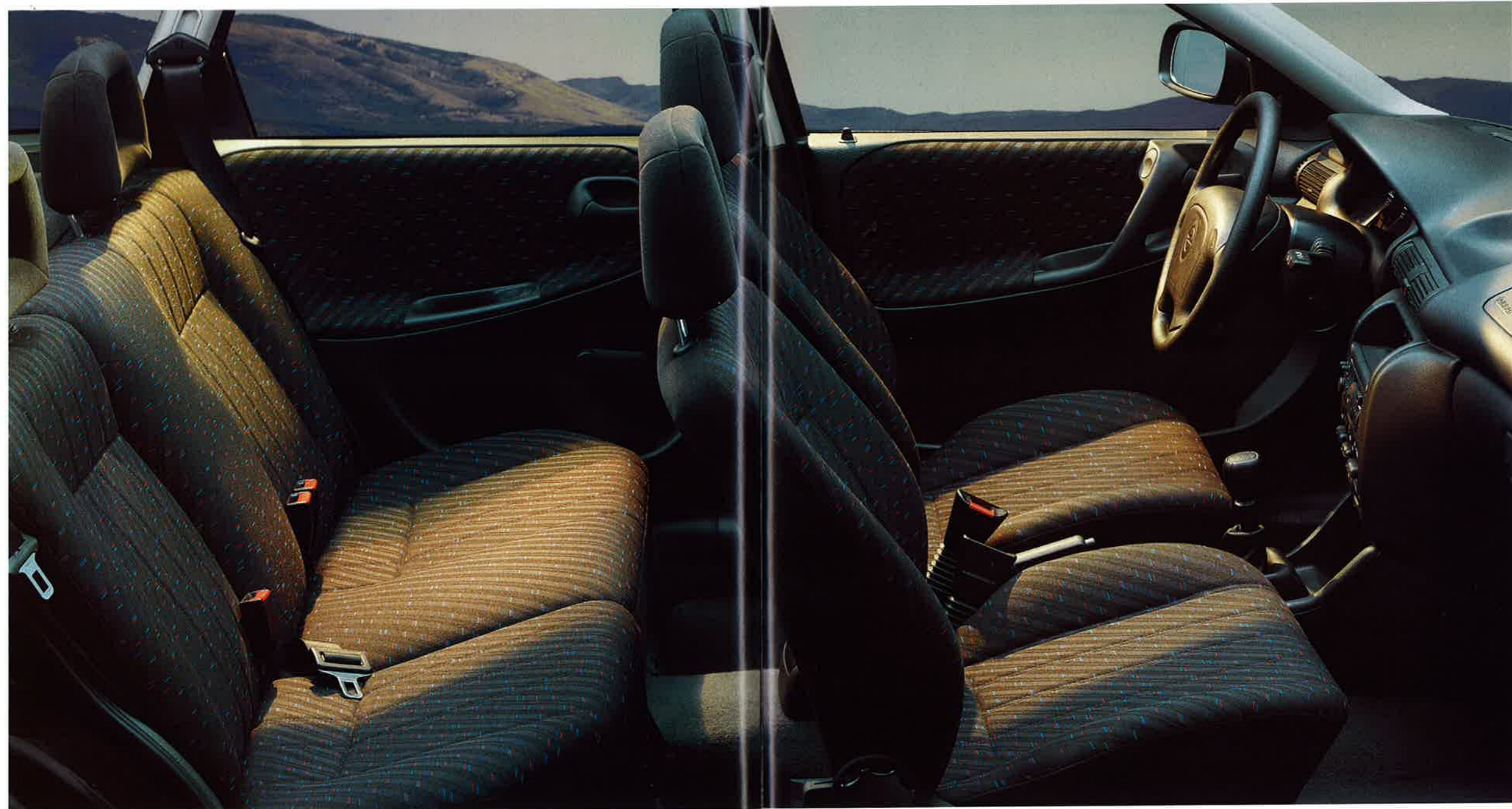

5-Gang-Schaltgetriebe serienmäßig.

Kopfstützen hinten Sonderausstattung.

Bei dem komplett ausgestatteten GL fehlt Ihnen nichts zu Ihrem Astra-Vergnügen. Mit neuen Stoffen und frischen Farben erleben Sie eine angenehme Innenraumharmonie.

Ob Sie den Astra GL Fließheck mit 3 oder mit 5 Türen bestellen, das

große Raumangebot, die hochwertige Verarbeitung, der hohe Fahrkomfort, die innovative Technik und die Opel Sicherheit sind so selbstverständlich wie diese Serienausstattung:

● 1.4-Motor, 44 kW (60 PS), mit

elektronischer Benzineinspritzung

- Opel Full Size Airbag für Fahrer und Beifahrer
- Astra-Aktivgurt-System
- Astra-Rundumschutz-System
- Astra-Reinluft-Filter-System
- Servolenkung (ab 1.6-Motor)

● 5-Gang-Schaltgetriebe

- Rücksitz, asymmetrisch geteilt, umklappbar
- Quarzuhr
- 2 Außenspiegel, von innen einstellbar
- asphärisch geformter Außenspiegel auf Fahrerseite

DAS KOMFORTAUTO.
DER NEUE ASTRA GLS.

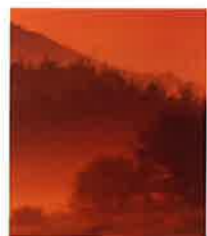

*Der neue Astra GLS.
Ein repräsentativer
Wagen mit fünf Türen,
reichhaltiger Serienaus-
stattung und viel Raum
für alle.*

DAS AUTO, AUF DAS SIE STOLZ SIND.



Komfortsitz in anatomischer Idealform für ermüdungsfreie Beckenabstützung und festen Seitenhalt.



Auf Wunsch und gegen Mehrpreis: Multi-Info-Display, das als umfassendes Informationssystem dient.

Elektrische Fensterheber und Radio Sonderausstattung.

Seine Klasse und seinen hohen Komfort sieht man dem 5türigen Astra GLS schon von außen an. Sein Styling und sein Innenraumdesign bilden eine harmonische Einheit zum Wohlfühlen. Die Perfektion und Verarbeitungsqualität aller Fahrzeugkomponenten machen

Ihren Astra besonders hochwertig. Kein Wunder bei dieser langen Liste an serienmäßiger Ausstattung zuzüglich zur GL-Ausstattung:

- Servolenkung
- Drehzahlmesser

- Rücksitz, asymmetrisch geteilt, umklappbar, mit Durchlademöglichkeit durch ausklappbare Mittelarmlehne
- Wärmeschutzverglasung, grün getönt
- Zentralverriegelung einschließlich Heckraumklappe und Tankdeckel mit Diebstahlsicherung und abschließ-

- barem Handschuhfach
- Fußraumheizkanäle im Fond
- SitzhöhenEinstellung Fahrersitz
- Stoßfänger, partiell in Wagenfarbe lackiert
- Nebelscheinwerfer vorn

DER NEUE SPORTSFREUND FÜR DIE
GANZE FAMILIE. ASTRA SPORT.



*Der neue Astra Sport
mit 5 Türen. Wo die
kurze oder lange Reise
auch hingeh, das sport-
liche Fahrvergnügen
und die Opel Rundum-
sicherheit sind immer
mit von der Partie.
(Leichtmetallräder
Sonderausstattung.)*



*Seriennäßig beim
Astra Sport,
Sporträder 5 1/2 J. x15.*

WIE SPORTLICH HÄTTEN SIE IHREN ASTRA DENN GERN?



*Schiebedach für Luft
und Sonne aus erster
Hand.*



*Kopfstützen hinten
Sonderausstattung.*

Sportlichkeit hat zunächst nichts mit PS und Vollgas zu tun, sondern ist eher eine Frage des persönlichen Stils.

So gesehen ist der Astra Sport das wahre Vergnügen an Dynamik, Styling und Sportkomfort. Er ist mit Sportsitzen, Heckspoiler und Stoßfängern in

Wagenfarbe ausgestattet und kommt selbstbewußt und kraftvoll daher. Wie kraftvoll, das bestimmen Sie durch die Wahl der Motorisierung. Serienmäßig ist der Astra Sport mit dem durchzugstarken 1.6-16V-ECOTEC-Motor ausgerüstet. In jedem Fall aber erhalten

Sie ein ungewöhnliches Komplettauto zu einem fairen Preis. Das nennen wir sportlich. Zur GL-Ausstattung kommen hinzu:

- 6-Speichen-Stahl-Sporträder 5 1/2 J x 15 mit Bereifung 195/55 R 15

- Stoßfänger und Heckspoiler in Wagenfarbe lackiert
- Nebelscheinwerfer vorn
- Sportsitze vorn
- Blaupunkt Radio-Cassetten-Gerät SC 202

DER NEUE ASTRA GSi.
SOUPERÄN WIE SEIN FAHRER.



Was dieses Styling ausdrückt: Dynamik, High-Tech und Sicherheit des neuen Astra GSi. Und darüber hinaus die Individualität, Fairneß und Souveränität seines Fahrers.



Alles im Blick. Alles im Griff. Alles unter Kontrolle. Hier werden 110 kW (150 PS) sicher beherrscht.

KANN EIN AUTO EIN GENUSS SEIN? JA.



6 Lautsprecher beim Radio SC 202, Blaupunkt.



Der Drehabmesser gibt zuverlässige Informationen für wirtschaftliches Fahren.

Multi-Info-Display und CD-Player Sonderausstattung.

Ja, beim neuen Astra GSi kommen fast alle Sinne zu ihrem Recht. Das Styling ist ein optisches Vergnügen. Der satte, klare, saubere Sound der 150 PS des 2.0-16V-Motors ist ein akustisches Erlebnis ohne Mißtöne. Und dann das Fahrgefühl in straffen Sport-

sitzen auf einem präzise abgestimmten Sicherheitsfahrwerk mit Niederquerschnittreifen. So werden Fahrkultur und Leistungsreserven des neuen Astra GSi zu einem technischen Genuß. Auch die aktiven und passiven Sicherheitskomponenten, die den kraftvollen

Astra GSi jederzeit beherrschbar machen, tragen zu dem einzigartigen Astra-Feeling bei.

So sinnlich kann Technik sein, wenn sie vollkommen ist und wenn man mit solch einer Serienausstattung (zusätzlich zur Ausstattung des Astra

Sport) verwöhnt wird:

- ⊙ Leichtmetallräder 5 1/2 J x 15 mit Niederquerschnittreifen 195/55 R 15-84 V
- ⊙ ABS, elektronisch geregelt

AUSSTATTUNGEN.



	GL	GLS	Sport	GSi
Technik				
Anti-Blockier-System (ABS), elektronisch geregelt	○	○	○	●
Opel Full Size Airbag für Fahrer und Beifahrer	●	●	●	●
Servolenkung (ab 1.6-Motor)	●	●	●	●
Zentralverriegelung einschließlich Heckraumklappe und Tankdeckel mit Diebstahlsicherung, inklusive abschließbarem Handschuhfach	○	●	○	○
Innenausstattung				
Aktivgurt-System: höhenstellbare Automatikgurte, vorn und hinten, 1 Beckengurt hinten, Gurtschloß-straffer vorn, Sitzrampen	●	●	●	●
Beleuchtung für Handschuhfach und Gepäckraum	●	●	●	●
Beleuchtung, zusätzliche Fond-Innenraumleuchten mit Türkontakten	-	●	-	-
Drehzahlmesser mit Warnanzeige für Benzinreserve (serienmäßig bei 1.7-TD-, 1.8-16V- und 2.0-16V-Motor)	○	●	●	●
Fußraumheizkanäle im Fond	-	●	○ ¹	○ ¹
Kopfstützen: einstellbare Rahmenkopfstützen vorn	●	●	●	●
Quarzuhr	●	●	-	-
Reinluft-Filter-System, Reinluftfilter und Umluftschaltung	●	●	●	●
Rücksitz, asymmetrisch geteilt, umklappbar, ab GLS Mittelarmlehne hinten ausklappbar, mit Durchlademöglichkeit	●	●	●	●
SitzhöhenEinstellung, Fahrerseite	○	●	●	●
Sportsitze vorn	-	-	●	●
Triple-Info-Display: Zeit-, Datums-, Radio- sowie Temperatur-Anzeigen kombiniert	○ ²	○ ²	●	●
Wärmeschutzverglasung, grün getönt	○	●	-	-
Zigarettenanzünder	●	●	●	●
Außenausstattung				
Außenspiegel für Fahrerseite asphärisch geformt	●	●	●	●
Außenspiegel für Fahrer- und Beifahrerseite von innen einstellbar	●	●	●	●
Außenspiegelgehäuse in Wagenfarbe lackiert	-	-	●	●
Heckspoiler in Wagenfarbe lackiert	-	-	●	●
Nebelleuchten vorn	○	●	●	●
Stoßfänger in Wagenfarbe lackiert	-	-	●	●
Stoßfänger teilweise in Wagenfarbe lackiert	-	●	-	-
Audiosystem				
Radio SC 202, Blaupunkt; 20 Watt, UKW, MW, Klangregler, Stereo-Cassetten-Radiogerät mit Triple-Info-Display für Uhrzeit-, Datumsanzeige und Angabe der Radiofrequenz, mit schnellem Vor-/Rücklauf-Cassette, Balanceregler, Verkehrsfunksystem, Überblendregler, Digitalanzeige, Sendersuchlauf in zwei Richtungen, Stationstasten, 6 Lautsprechern, Diebstahlcodierung, Autostore, Stabantenne im Heck (bei Sport und GSi Dachantenne)	○	○	●	●

● = Serienausstattung ○ = Sonderausstattung - = nicht lieferbar

¹ Bei Klimaanlage

² Bei werkseitig eingebautem Radio serienmäßig

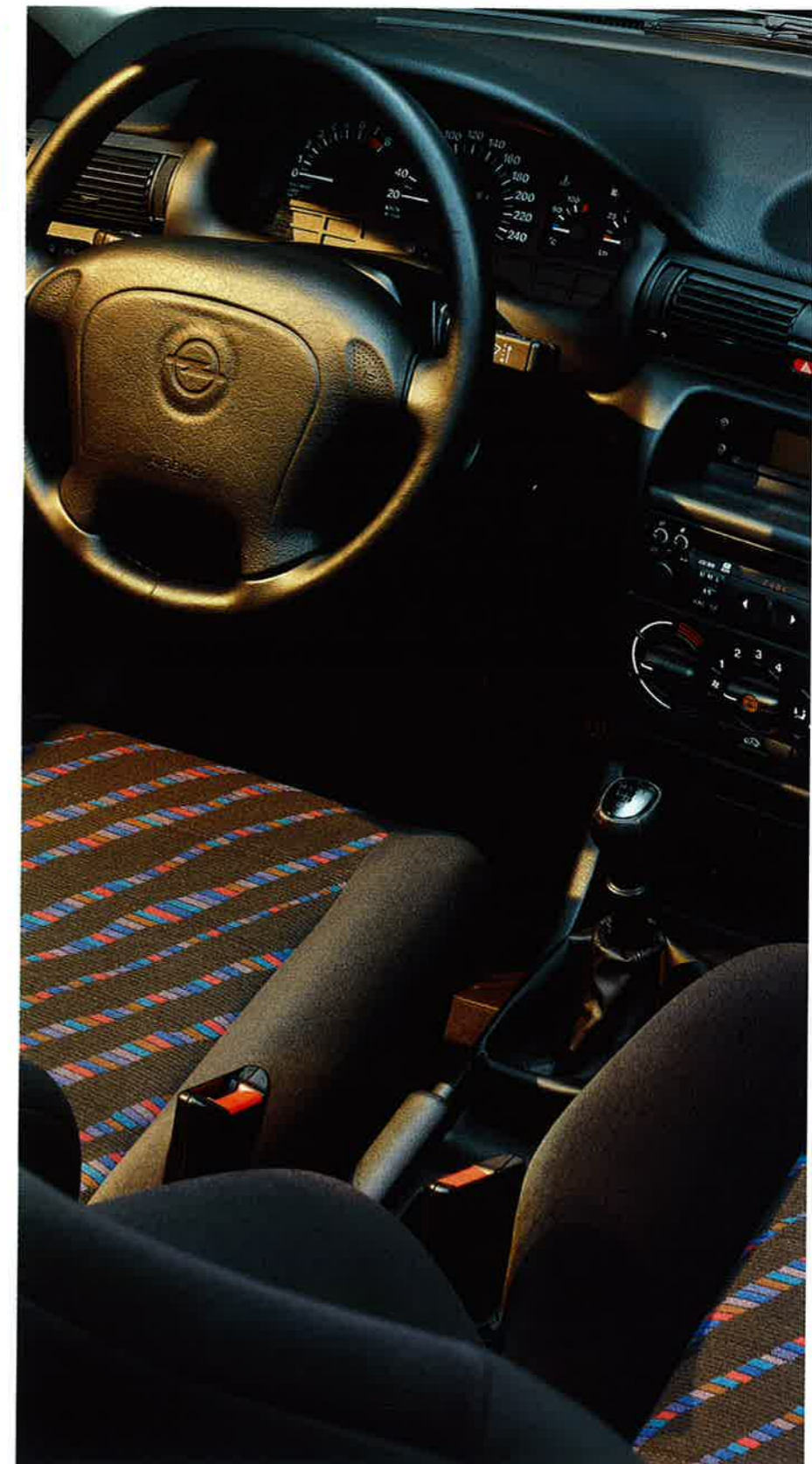

SONDERAUSSTATTUNGEN, DIE IHREN ASTRA NOCH INDIVIDUELLER MACHEN.



Obwohl die neuen Astra schon ab Werk fürs große Fahrvergnügen besonders reich ausgestattet sind, haben wir uns mit einem umfangreichen Programm auf alle Sonderwünsche eingestellt.

Damit können Sie den Astra Ihrer Wahl nach Belieben ausbauen, aufwerten und noch individueller gestalten.

Zentralverriegelung mit Diebstahlsicherung und abschließbarem Handschuhfach. Verriegelt Türen, Tankdeckel und Kofferraum.



Kopfstützen hinten für zusätzliche Sicherheit Ihrer Fahrgäste.



Elektronische Wegfahrsperre (nicht bei Dieselmotoren) mit codiertem Signal im Zündschlüssel.



Elektronisch gesteuerte Opel 4-Gang-Automatik mit drei Fahrprogrammen.



Stereo-Cassetten-Radio SC 303.



Stereo-Radio mit CD-Player CD 300.



Schiebe-/Hebedach. Getöntes Glaskurbdach mit eingebauter Blende und Entlüftungsstellung.



Stellen Sie Ihren Astra auf sportliche Leichtmetallräder.

Verschiedene Cassetten-Radios, auch mit CD-Player, sorgen für den guten Ton im Astra. (Abb. mit Radio SC 202.)



FCKW-freie Klimaanlage, mit der man sich im neuen Astra zu jeder Jahreszeit wohl fühlt.

MEHR ASTRA-VERGNÜGEN MIT ZUBEHÖR NACH MASS.



Grundlage für das vielseitige und sichere Dachträger-System ist der Basisträger, auf den sich verschiedene Spezialträger montieren lassen, wie z.B. diese windschnittige Opel Sport-Box. Sie kann schnell und einfach auf dem Basisträger montiert werden.

Wer mit seinem Astra auf Reisen geht, will natürlich alles mitnehmen, was seine Familie unterwegs oder am Ziel zu Sport, Spiel und fürs Vergnügen braucht. Für jeden Zweck bietet Opel die Zusatzausrüstung, die perfekt auf Ihren Astra zugeschnitten ist.

Hier sind einige Beispiele aus dem speziellen Opel Zubehör-Katalog, den Ihr freundlicher Opel Händler gratis für Sie bereithält.



Der Fahrradträger. Seine Handhabung ist einfach: Das Fahrrad wird bereits am Boden auf den Fahrradträger montiert und erst dann auf dem Basisträger befestigt.



Zum Basisträger gibt es auch einen speziellen Surfboardträger mit Masthalter. Zwei Gurte mit Schnellverschlüssen sorgen für die richtige Lage, den festen Sitz und die schnelle Montage.

Mit dem abschließbaren Skiträger lassen sich sechs Paar Ski samt Skistöcken transportieren. Außerdem ist noch Platz für zwei Snowboards.



Der modulare Opel Kindersitz bietet optimale Sicherheit für Kinder von 9 bis 25 kg. Die Sitzschale kann nach dem Entfernen der Rückenlehne zusätzlich für Kinder bis zu 12 Jahren (25-36 kg) genutzt werden.



 Dieses Markenzeichen steht für Top-Produkte, mit denen Sie Ihrem Astra Ihre ganz persönliche Note im Hinblick auf ein besonderes Fahrzeugstyling und Fahrkomfort geben können. Die hochwertigen ii-Produkte wurden speziell für den neuen Astra entwickelt. Sie passen sich harmonisch seinem Design an.



Attraktiver ii-Lenkradkranz aus Holz und Leder für das serienmäßige Opel Full-Size-Airbag-Lenkrad. Funktionale Eleganz, geprüfte Sicherheit.



Formschönes Leichtmetallrad im Softstern-Design. Die tiefe Einprägung rundet das dynamische Styling ab.

ASTRA-TECHNIK VON A BIS Z.



ABS

Elektronisch geregeltes Anti-Blockier-System. Verhindert das Blockieren der Räder, das Fahrzeug bleibt auch bei Vollbremsung lenkbar.

AGR

Elektronisch gesteuerte Abgasrückführung. Je nach Betriebszustand werden bis zu 15 % der Abgase ein zweites Mal der Verbrennung zugeführt. Durch AGR werden Kraftstoffverbrauch und Schadstoffausstoß gesenkt.

AIR

Air Injection Reactor. Beim Kaltstart wird durch ein elektrisches Gebläse Frischluft in den Bereich der Auslaßventile befördert. Dadurch werden überschüssige Kohlenwasserstoff-Anteile verbrannt. Außerdem erhöht AIR sofort die Temperatur der Abgase, so daß der Katalysator schneller wirksam wird.

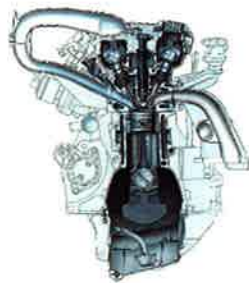

AKTIVGURT-SYSTEM

Bestandteil des Astra-Sicherheits-Systems zum Insassenschutz: höheninstellbare Automatikgurte mit Gurtstraffern vorn und höheninstellbare Automatikgurte im Fond.

AUTOMATIKGETRIEBE

Das elektronisch geregelte Automatikgetriebe des Astra (Sonderausstattung mit 1.6-52 kW-Motor) verfügt über 4 Fahrstufen und 3 Fahrprogramme: Economy, Sport und Winterprogramm. Damit läßt sich eine besonders wirtschaftliche oder eine besonders sportliche Fahrweise wählen, außerdem ein spezielles Anfahrverhalten im Winter.

BORDCOMPUTER

Unterstützt den Fahrer durch nützliche Informationen wie Reichweite, Durchschnittsgeschwindigkeit und Durchschnittsverbrauch. Die Anzeige erfolgt im → Multi-Info-Display, die Bedienung über den Schalter am Wischerhebel.



CHECK-CONTROL-SYSTEM

Überwacht die wichtigen Fahrzeugfunktionen und zeigt entsprechende Warnungen im → Multi-Info-Display an, z.B. Motorölstand, Kühlwasserverlust, Fehler in der

Beleuchtungsanlage, der Motorelektronik oder der Automatik.

CRASH-SENSOREN

Der Astra verfügt über mehrere Crash-Sensoren, die im Falle einer Kollision wichtige Sicherheitsaufgaben haben: den Sensor zum Auslösen des Airbag-Systems, Sensoren in den Gurtstraffern und einen separaten Sensor, der die Zentralverriegelung öffnet.

DIEBSTAHLWARNANLAGE

Überwachung des Fahrzeugs über Ultraschallsensoren im Innenraum und Kontakte in allen Türen, Motorhaube, Kofferraum und Radio. Aktiviert bei unberechtigtem Zugriff die elektronische Wegfahrsperrung sowie akustischen und optischen Alarm.

ECOTEC-MOTOREN

Neue Generation besonders sparsamer und schadstoffarmer Opel Triebwerke. Technische Merkmale: 4-Ventil-Technik, Anpassung an die Kraftstoffqualität, elektronisch geregelte Abgasrückführung → AGR und → AIR-Frischlufteinblasung.

EINKLEMMSCHUTZ

Sicherheitselektronik an allen elektrisch betätigten Fenstern des Astra. Erkennt selbständig Hindernisse beim Schließen und schützt vor Verletzungsgefahr bei unsachgemäßer Bedienung, z.B. durch spielende Kinder.

ELEKTRONISCHES MOTORMANAGEMENT

Alle Astra-Benzinmotoren verfügen über ein elektronisches Motormanagement, das alle Motorfunktionen mit äußerster Präzision steuert. Hohe Leistungsausbeute, niedriger Verbrauch und optimale Funktion des Katalysators sind nur mit dieser Technik erzielbar.

FULL SIZE AIRBAG

Der Opel Full Size Airbag hat mit 67 l (Fahrerseite) bzw. 120 l (Beifahrerseite) ein besonders großes Volumen. Zusammen decken beide Airbags die Instrumententafel vollständig ab.

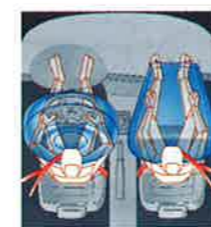
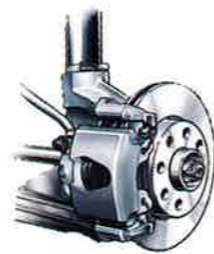

GASDRUCK-STOSSDÄMPFER

Alle Astra sind serienmäßig mit Gasdruck-Stoßdämpfern ausgerüstet. Neben Vorteilen in der aktiven Sicherheit bieten diese vor allen Dingen einen besseren Fahrkomfort.

LADELUFTKÜHLUNG

Wirksame Maßnahme zur Leistungssteigerung bei Turbo-Dieselmotoren. Die gekühlte Luft hat einen höheren Sauerstoffanteil und bewirkt dadurch eine effizientere Verbrennung.

LET

Low End Torque. Konstruktionsprinzip bei allen Opel Benzinmotoren. Hohes Drehmoment schon bei niedrigen Touren sorgt für gute Elastizität und ermöglicht zügiges Beschleunigen ohne Herunterschalten. LET-Motoren sind außerdem besonders benzinsparend.

MITTENZENTRIERUNG

Vorrichtung an der Servolenkung des Astra GSi zur Erhöhung der Lenkpräzision in der Mittellage, z.B. auf gerader Autobahnstrecke. Die Servounterstützung wird in der Mittellage des Lenkrads außer Funktion gesetzt, die Lenkung vermittelt optimalen Fahrbahnkontakt und ein besseres „On center“-Gefühl.



MULTI-INFO-DISPLAY

Digitalanzeige rechts neben dem Tachometer des Astra. Es zeigt – neben den Informationen des → Check-Control-Systems – die Informationen des → Bordcomputers an.

REINLUFT-FILTER-SYSTEM

Belüftungssystem mit einem elektrostatisch aufgeladenen Feinfilter, der Staubteilchen und Mikropartikel, z.B. auch Pollen, aus der Außenluft fernhält. Bestandteil des Systems ist außerdem die Umluftschaltung, durch die – z.B. bei Geruchsbelästigung – Außenluft gänzlich ausgeschlossen werden kann.

RUNDUMSCHUTZ-SYSTEM

Passive Sicherheitstechnik am neuen Astra mit hochfester Fahrgastzelle, Stahlrohrverstärkungen in den Seitentüren und compu-

terberechneten Verformungszonen vorn und hinten.

TECH 1

Diagnosegerät der Opel Werkstätten, mit dem wichtige Funktionen schnell und kostengünstig überprüft werden können. Die meisten beim Astra eingesetzten elektronischen Systeme – z.B. Motorsteuerung, Fensterheber, Automatik, Zentralverriegelung, Airbag-System – sind eigendiagnosefähig und zeigen über Tech 1 auch Fehler an, die nur einmalig aufgetreten sind.

TRIPLE-INFO-DISPLAY

Display zur digitalen Anzeige von Uhrzeit, Datum bzw. Radiofrequenz und Außentemperatur.

TURBODIESEL

Turbolader dienen in Verbindung mit der → Ladeluftkühlung zur Leistungssteigerung bei den Astra-Dieselmotoren. Sie bewirken eine bessere Verbrennung und tragen so auch zur Abgasreduzierung bei.

WEGFAHRSPERRE, ELEKTRONISCH

Die Opel Wegfahrsperrung schärft sich durch das Ausschalten der Zündung sofort und vollautomatisch. Durch einen Eingriff ins Motormanagement erfüllt die Opel Wegfahrsperrung der 3. Generation auch zukünftig die Anforderungen der Versicherer und ist absolut manipulationssicher. Die Deaktivierung erfolgt bei Annäherung des Schlüssels an das Zündschloß, ist vom Batteriestrom des Zündschlüssels unabhängig und erfordert keinen zusätzlichen Handgriff gegenüber einem Fahrzeug ohne Wegfahrsperrung.



NEUES AUTOERLEBNIS.
NEUES FAHRVERGNÜGEN. NEUER ASTRA.



TECHNISCHE DATEN. FAHRWERTE.



Motoren	1.4 Katalysator ²	1.6 Katalysator ^{2,4}	1.6 16V ECOTEC Katalysator ^{2,4}	1.8 16V ECOTEC Katalysator ²	2.0 16V Katalysator ²	1.7 D ¹ Softturbo ⁴ Katalysator ²	1.7 TD ^{1,4} Katalysator ²
Kraftstoff	Super bleifrei	Super bleifrei	Super bleifrei	Super bleifrei	Super bleifrei	Diesel	Diesel
Anzahl der Zylinder	4	4	4	4	4	4	4
Bohrung in mm	77.6	79	79	81.6	86	82.5	79
Hub in mm	73.4	81.5	81.5	86	86	79.5	86
Hubraum in cm ³	1389	1598	1598	1799	1998	1700	1686
Max. Leistung in kW (PS) bei min ⁻¹	44 (60)	52 (71)	74 (100)	85 (115)	110 (150)	50 (68)	60 (82)
Drehmoment in Nm bei min ⁻¹	103	128	148	168	196	132	168
Verdichtung	9.4	10.0	10.5	10.8	10.5	22.0	22.0
GL	●	○	-	-	-	○	○
GLS	●	○	○	-	-	○	○
Sport	-	-	●	○	-	-	○
GSi	-	-	-	-	●	-	-

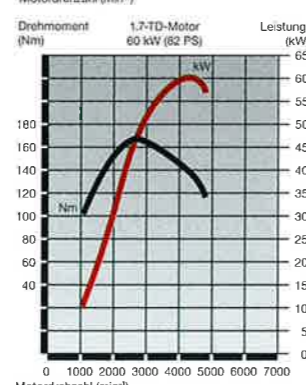
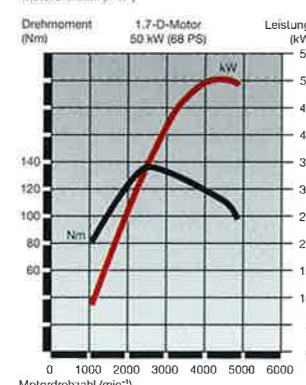
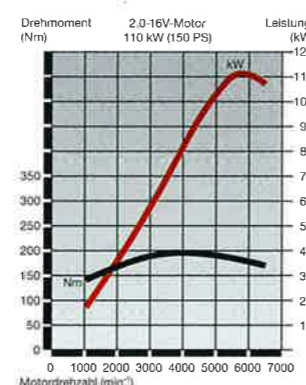
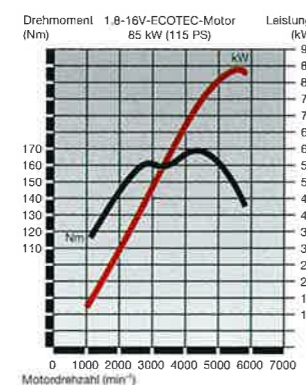
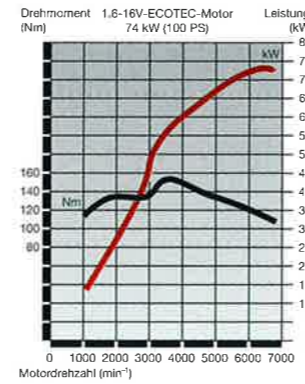
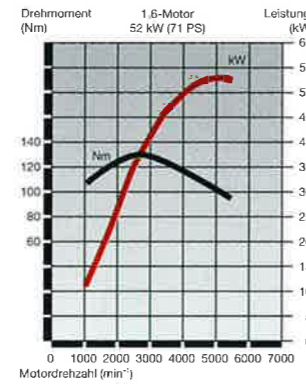
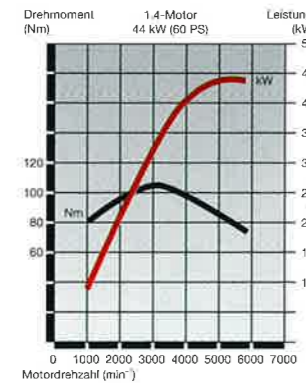

Motoren	1.4 Katalysator ²	1.6 Katalysator ^{2,4}	1.8 16V ECOTEC Katalysator ^{2,4}	1.8 16V ECOTEC Katalysator ²	2.0 16V Katalysator ²	1.7 D ¹ Softturbo ⁴ Katalysator ²	1.7 TD ^{1,4} Katalysator ²
Kraftstoff	Super bleifrei	Super bleifrei	Super bleifrei	Super bleifrei	Super bleifrei	Diesel	Diesel
Achsübersetzung							
5-Gang-Sportgetriebe	-	-	3.55	3.74	3.45	-	-
5-Gang-Getriebe	4.18	3.74	-	-	-	3.74	3.57
Opel Automatik	-	3.64	-	-	-	-	-
Elektrische Ausrüstung							
Batteriespannung	12 V	12 V	12 V	12 V	12 V	12 V	12 V
Batteriekapazität	36 Ah	44 Ah	44 Ah	44 Ah	44 Ah	70 Ah	60 Ah
Drehstromlichtmaschine	55 A	70 A	70 A	70 A	70 A	70 A	70 A

Getriebe
Serienmäßig: 5-Gang-Schallgetriebe/5-Gang-Sportgetriebe bei GSi
Gegen Mehrpreis: elektronisch gesteuerte 4-Gang-Automatik mit 3 Fahrprogrammen (für 1.6)

Kraftstoffverbrauch nach 80/1268 EWG in l/100 km	1.4	1.6	1.8 16V	1.8 16V	2.0 16V	1.7 D ¹	1.7 TD ^{1,4}
5-Gang-Getriebe							
im Stadtverkehr	8.6	8.4	8.4	9.2	10.1	7.0	6.7
bei 90 km/h	5.1	4.7	5.3	5.6	6.1	4.5	4.6
bei 120 km/h	6.6	6.2	7.0	7.2	7.6	6.2	6.4
Euromix	6.8	6.4	6.9	7.3	7.9	5.9	5.9
Opel Automatik							
im Stadtverkehr	-	9.5	-	-	-	-	-
bei 90 km/h	-	5.8	-	-	-	-	-
bei 120 km/h	-	7.4	-	-	-	-	-
Euromix	-	7.6	-	-	-	-	-

Höchstgeschwindigkeit in km/h	1.4	1.6	1.8 16V	1.8 16V	2.0 16V	1.7 D ¹	1.7 TD ^{1,4}
5-Gang-Getriebe	160	170	190	200	220	164	173
Opel Automatik	-	163	-	-	-	-	-

Beschleunigung von 0 auf 100 km/h in s	1.4	1.6	1.8 16V	1.8 16V	2.0 16V	1.7 D ¹	1.7 TD ^{1,4}
5-Gang-Getriebe	16.0	14.0	11.5	9.5	8.5	16.0	13.5
Opel Automatik	-	17.0	-	-	-	-	-

Steigfähigkeit max. in %	1.4	1.6	1.8 16V	1.8 16V	2.0 16V	1.7 D ¹	1.7 TD ^{1,4}
5-Gang-Getriebe	47	51	58.5	59.8	>60	49.5	>60
Opel Automatik	-	59	-	-	-	-	-

Anhängelast in kg bei 12 % Prüfsteigung	1.4	1.6	1.8 16V	1.8 16V	2.0 16V	1.7 D ¹	1.7 TD ^{1,4}
5-Gang-Getriebe							
gebremst	850	1000	1200	1200	1200 ⁵	800	1000
ungebremst	500	500	500	500	500	500	500

¹ Besonders schadstoffarm
² Geregelter Katalysator
³ Spezieller Diesel-Katalysator
⁴ Dieser Motor erfüllt die Abgas-Emissionsvorschriften, die in der EG erst ab 1996 gelten werden
⁵ Nur bei werkseitigem Einbau der Anhängerzugvorrichtung

Alle Werte beziehen sich auf 3türige GL-Modelle (Fließheck) mit serienmäßiger Ausstattung
● = Serie ○ = auf Wunsch, gegen Mehrpreis - = nicht lieferbar

MASSE UND GEWICHTE.



	Limousine 3türig	Limousine 5türig	Sport/GSi 3türig	Sport/GSi 5türig
Wagenabmessungen in mm				
Länge	4051	4051	4051	4051
Breite/Breite inkl. Außenspiegel	1696/1852	1696/1852	1696/1852	1696/1852
Höhe	1410	1410	1410	1410
Laderaumlänge in mm				
Maximal (am Laderaumboden)	1372	1372	1372	1372
Bis zur Rücksitzbank	818	818	818	818
Laderbreite in mm				
Am Radeinbau	995	995	995	995
Laderhöhe in mm				
	868	868	868	868
Gepäckraum-/Laderinhalt in l				
Ohne vorgeklappte				
Rücksitze bis Abdeckung (ECIE-Meßmethode)	360	360	360	360
Mit vorgeklappten				
Rücksitzen bis unters Dach (ECIE-Meßmethode)	1200	1200	1200	1200
Gewichte und Achslasten in kg (Grundmodelle mit serienmäßigem Motor)				
Leergewicht	975	995	1045/1100	1065/1120
Zulässiges Gesamtgewicht	1495	1495	1550/1615	1550/1615
Zuladung	520	500	505/515	485/495
Zulässige Dachlast ¹	100	100	100	100

	Limousine 3türig	Limousine 5türig	Sport/GSi 3türig	Sport/GSi 5türig
Füllmengen in l				
Kraftstofftank	52	52	52	52
Fahrgestell in mm				
Radstand	2517	2517	2517	2517
Spurweite vorn	1430	1430	1430	1430
Spurweite hinten	1429	1429	1429	1429
Reifen- und Rädergrößen mit Basismotor				
Astra GL	Stahlgürtelreifen: 175/70 R 13-82 T	Stahlräder: 5 1/2 J x 13		
Astra Sport	Stahlgürtelreifen: 195/55 R 15-84 H	Stahlräder: 5 1/2 J x 15		
Astra GSi	Stahlgürtelreifen: 195/55 R 15-84 V	Leichtmetallräder: 5 1/2 J x 15		
Astra GLS	Stahlgürtelreifen: 175/65 R 14-82 T	Stahlräder: 5 1/2 J x 14		

¹ Unter Berücksichtigung des zulässigen Gesamtgewichts. Aus Sicherheitsgründen wird empfohlen, mit Dachlast nicht schneller als 100 km/h zu fahren.

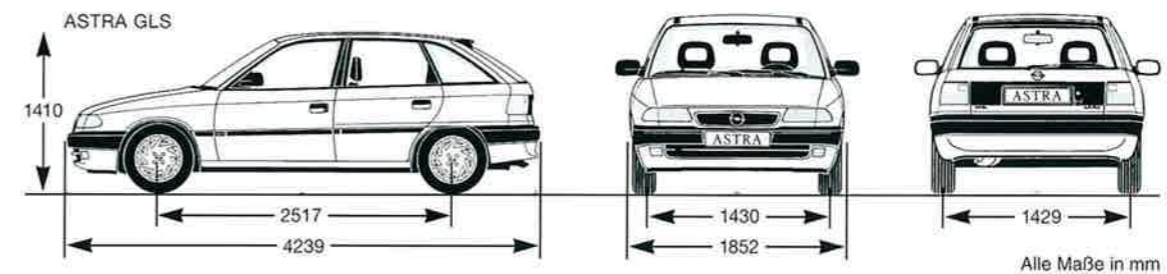

FARBEN UND POLSTER.

LACKIERUNGEN

Casablancaweiß



Atlantisblau



Toskanarot



Ananasgelb



¹ Gegen Mehrpreis

BRILLANT-LACKIERUNG¹

Magmarot



ZWEISCHICHT-METALLIC-LACKIERUNGEN¹

Rauchgrau



Novaschwarz



Karibikblau



ZWEISCHICHT-MINERAL-EFFEKT-LACKIERUNGEN¹

Keramikblau



Marseillerot



Nautilusblau



RHINE Stoffe für GL

Anthrazit



Titangrau

SUNSET Veloursstoffe für GLS

Anthrazit



Titangrau

PASCAL² Stoffe für GLS

Anthrazit



Titangrau

WAVE Stoff für SPORT/GSi

Anthrazit



■ = Kombination

□ = nicht lieferbar

¹ Gegen Mehrpreis

² Einsatztermin tag bei Drucklegung noch nicht fest.

Fragen Sie bitte Ihren Opel Händler.

	GL		GLS		GLS		Sport, GSi
	Anthrazit	Titangrau	Anthrazit	Titangrau	Anthrazit	Titangrau	Anthrazit
Lackierungen							
Casablancaweiß	●	●	●	●	●	●	●
Atlantisblau	●	●	●	●	●	●	
Toskanarot	●	●	●	●	●	●	
Ananasgelb							●
Brillant-Lackierung¹							
Magmarot	●	●	●	●	●	●	●
Zweischicht-Metallic-Lackierungen¹							
Rauchgrau	●	●	●	●	●	●	
Novaschwarz	●	●	●	●	●	●	●
Karibikblau	●	●	●	●	●	●	
Zweischicht-Mineral-Effekt-Lackierungen¹							
Keramikblau	●	●	●	●	●	●	●
Marseillerot	●	●	●	●	●	●	
Nautilusblau	●	●	●	●	●	●	

OPEL QUALITÄT IN TECHNIK UND SERVICE.



Qualität heißt bei Opel weit mehr als technisch erstklassige Fahrzeuge. Mit umfassenden Serviceleistungen rund um jeden Opel garantieren wir unseren Kundinnen und Kunden auch nach dem Kauf unseren hohen Qualitätsstandard.

FINANZIERUNGSANGEBOTE.

Die Opel Bank bietet Ihnen auf Basis interessanter Finanzierungsangebote Ihre Finanzierung nach Maß. Und dieses Maß legen Sie bei Ihrem Auto ganz allein fest – nach Ihren persönlichen Anforderungen. Fragen Sie Ihren Opel Händler.

LEASINGANGEBOTE.

Z. B. über Opel Leasing können Sie Ihren Opel auch leasen. Leasing paßt sich Ihren finanziellen Bedürfnissen und Möglichkeiten an, denn z. B. nach einer Mietsonderzahlung zahlen Sie nur noch für die Nutzung Ihres Fahrzeuges – mit niedrigen Monatsraten während der Vertragszeit. Damit bleiben Sie finanziell flexibel. Ihr Opel Händler berät Sie gerne.

VERSICHERUNGSSERVICE.

Der Opel Händler-Versicherungsdienst (OVD) rundet das Opel Leistungspaket ab. Wir bieten dem Opel Kunden alle Versicherungen rund um das Auto an. Außerdem regeln wir Versicherungsfälle schnell und bequem. Damit Sie rund um die Uhr sorgenlos fahren können. Im In- und Ausland.

NEUWAGENGARANTIE.

1 Jahr Opel Neuwagengarantie. Diese Garantie gilt für alle Opel Neufahrzeuge für 12 Monate ab Erstzulassungsdatum – ohne Kilometerbegrenzung.

MAJOR GUARD.

Mit dieser 2jährigen Reparaturkosten-Versicherung verlängern Sie die Garantie für Ihren Neuwagen auf insgesamt 3 Jahre. Fragen Sie Ihren Opel Händler.

OPEL ASSISTANCE.

Mit der Opel Assistance erhalten alle Opel Neufahrzeuge eine 1jährige Mobilitätsgarantie. Sie gewährleistet Ihnen ab Datum der Erstzulassung für ein Jahr eine sofortige, unbürokratische und kostenlose Pannenhilfe. Ein Anruf – gebührenfrei – bei einem Opel Assistance Center genügt, und schon steht Ihnen unser Serviceteam mit Rat und Tat zur Seite. Rund um die Uhr. In 31 Ländern. Bei mechanischen

und technischen Problemen, bei Reifenpanne, aber auch bei Kraftstoffverlust, Batterieausfall oder bei abgebrochenen Autoschlüsseln.

Sollte die Schadensbehebung nicht am Tag des Auftretens möglich sein, wird Ihnen selbstverständlich ein Leihwagen gestellt oder für die Weiter- bzw. Heimreise per Bahn oder Flugzeug oder auch für eine Hotelunterbringung gesorgt. Einzelheiten zu den hier beschriebenen Leistungen sowie die Telefonnummern der Opel Assistance Center finden Sie im Inspektionsscheckheft.

6 JAHRE GARANTIE GEGEN DURCHROSTUNG.

Opel gibt Ihnen die sichere Langzeitgarantie gegen Durchrostung. Voraussetzung: Sie lassen Ihren Wagen gemäß Inspektionsscheckheft warten und alle nötigen Inspektionen durchführen.

3 JAHRE GARANTIE FÜR OPEL STARTERBATTERIE.

Mit der 3-Jahres-Garantie für jede neue, aber auch jede später eingebaute Original Opel Batterie gibt es auch im dicksten Winter keine Probleme mehr.

1 JAHR OPEL GEWÄHRLEISTUNG FÜR ORIGINAL OPEL TEILE UND ZUBEHÖR.

Die Opel Vertragspartner geben Ihnen für Original Opel Teile und Zubehör 1 Jahr Gewährleistung. Natürlich ohne Kilometerbegrenzung. Aus- und Einbau eingeschlossen, sofern er in einer Opel Vertragswerkstatt erfolgt.

TEILE- UND ZUBEHÖRSERVICE.

Alles, was Ihren Opel noch praktischer, komfortabler oder auch individueller macht, gibt es im Opel Shop bei Ihrem Opel Händler. Fragen Sie Ihren Opel Händler, er berät Sie gern.

EUROPAWEITER KUNDENSERVICE.

In ganz Europa stehen mehr als 7 200 Opel Servicebetriebe bereit, um Sie individuell, fach- und termingerecht zu betreuen. Zu dem guten Service gehört auch, daß Ihnen bis ins Detail erklärt wird, was warum instand gesetzt und wie es in Rechnung gestellt wurde.

